

ПАСПОРТ
ДЕТСКОГО ИГРОВОГО ОБОРУДОВАНИЯ

Детский игровой комплекс
артикул 005132

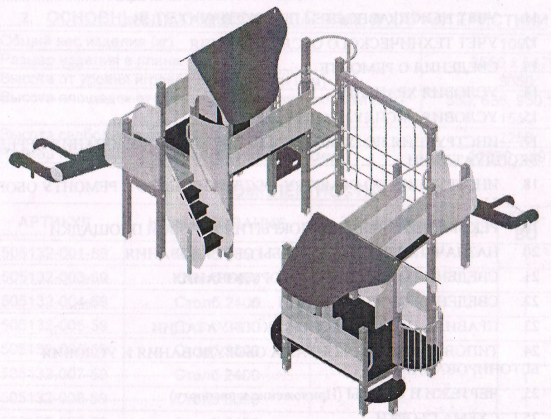







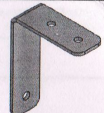

EAC

1	1	1	1	1	1
2	2	2	2	2	2
3	3	3	3	3	3
4	4	4	4	4	4
5	5	5	5	5	5
6	6	6	6	6	6
7	7	7	7	7	7
8	8	8	8	8	8
9	9	9	9	9	9
10	10	10	10	10	10
11	11	11	11	11	11
12	12	12	12	12	12
13	13	13	13	13	13
14	14	14	14	14	14
15	15	15	15	15	15
16	16	16	16	16	16
17	17	17	17	17	17
18	18	18	18	18	18
19	19	19	19	19	19
20	20	20	20	20	20
21	21	21	21	21	21
22	22	22	22	22	22
23	23	23	23	23	23
24	24	24	24	24	24
25	25	25	25	25	25
26	26	26	26	26	26
27	27	27	27	27	27
28	28	28	28	28	28
29	29	29	29	29	29
30	30	30	30	30	30
31	31	31	31	31	31
32	32	32	32	32	32
33	33	33	33	33	33
34	34	34	34	34	34
35	35	35	35	35	35
36	36	36	36	36	36
37	37	37	37	37	37
38	38	38	38	38	38
39	39	39	39	39	39
40	40	40	40	40	40
41	41	41	41	41	41
42	42	42	42	42	42
43	43	43	43	43	43
44	44	44	44	44	44
45	45	45	45	45	45
46	46	46	46	46	46
47	47	47	47	47	47
48	48	48	48	48	48
49	49	49	49	49	49
50	50	50	50	50	50

СОДЕРЖАНИЕ

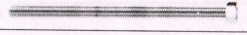
1.	ОБЩИЕ СВЕДЕНИЯ ОБ ИЗДЕЛИИ.....	3
2.	ОСНОВНЫЕ ТЕХНИЧЕСКИЕ ДАННЫЕ И ХАРАКТЕРИСТИКИ.....	3
3.	КОМПЛЕКТНОСТЬ.....	3
4.	СВИДЕТЕЛЬСТВО О ПРИЕМКЕ.....	8
5.	СВЕДЕНИЯ О РАСКОНСЕРВАЦИИ.....	8
6.	СВИДЕТЕЛЬСТВО ОБ УПАКОВЫВАНИИ.....	8
7.	ГАРАНТИЙНЫЕ ОБЯЗАТЕЛЬСТВА.....	9
8.	РЕКЛАМАЦИЯ.....	9
9.	СВЕДЕНИЯ О ХРАНЕНИИ.....	9
10.	СВЕДЕНИЯ О КОНСЕРВАЦИИ И РАСКОНСЕРВАЦИИ.....	9
11.	УЧЕТ НЕИСПРАВНОСТЕЙ ПРИ ЭКСПЛУАТАЦИИ.....	9
12.	УЧЕТ ТЕХНИЧЕСКОГО ОБСЛУЖИВАНИЯ.....	10
13.	СВЕДЕНИЯ О РЕМОНТЕ.....	10
14.	УСЛОВИЯ ХРАНЕНИЯ.....	10
15.	УСЛОВИЯ ЭКСПЛУАТАЦИИ.....	10
17.	ИНСТРУКЦИЯ ПО ОСМОТРУ И ПРОВЕРКЕ ОБОРУДОВАНИЯ ПЕРЕД НАЧАЛОМ ЭКСПЛУАТАЦИИ.....	11
18.	ИНСТРУКЦИЯ ПО ОСМОТРУ, ОБСЛУЖИВАНИЮ И РЕМОНТУ ОБОРУДОВАНИЯ.....	11
19.	РЕКОМЕНДУЕМЫЙ ТИП ПОКРЫТИЯ ИГРОВОЙ ПЛОЩАДКИ.....	11
20.	НАЗНАЧЕННЫЙ СРОК СЛУЖБЫ ОБОРУДОВАНИЯ.....	12
21.	СВЕДЕНИЯ О ПЕРЕВОЗКЕ ОБОРУДОВАНИЯ.....	12
22.	СВЕДЕНИЯ ОБ УТИЛИЗАЦИИ.....	13
23.	ПРАВИЛА ПО БЕЗОПАСНОЙ ЭКСПЛУАТАЦИИ.....	13
24.	ТИПОВЫЕ СХЕМЫ МОНТАЖА ОБОРУДОВАНИЯ И УСЛОВИЯ БЕТОНИРОВАНИЯ.....	13
25.	ЧЕРТЕЖИ И СХЕМЫ (Приложение к паспорту).....	15
25.1	СХЕМА СБОРКИ.....	15
25.2	ПОРЯДОК СБОРКИ И ПЕРЕЧЕНЬ КРЕПЕЖНЫХ ИЗДЕЛИЙ ДЛЯ ДИК 005132.....	19
26.	ОСОБЫЕ ОТМЕТКИ.....	23













90	420618	Уголок 130x100x40		4
91	420608	Уголок 40x40x30		12
92	420612	Уголок 50x50 с косынкой		8
93	914101	Din 125 шайба 8		362
94	914303	Din 9021 шайба кузовная 14		35
95	914301	Din 9021 шайба кузовная 10		4
96	422001	Шпилька M8x170 DIN 975		2
97	422010	Шпилька M8x175 DIN 975		2

26. ОСОБЫЕ ОТМЕТКИ

26.1. В случае необходимости монтажа оборудования на бетонной площадке, необходимо обеспечить наличие в бетоне арматурных стержней диаметром не менее 10 мм, расположенных на расстоянии 100 мм от поверхности бетона. Расстояние между стержнями должно быть не менее 100 мм. В случае отсутствия арматурных стержней, необходимо обеспечить наличие в бетоне арматурных стержней диаметром не менее 10 мм, расположенных на расстоянии 100 мм от поверхности бетона. Расстояние между стержнями должно быть не менее 100 мм.

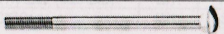
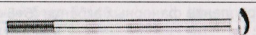
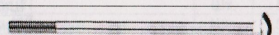
26.2. В случае необходимости монтажа оборудования на бетонной площадке, необходимо обеспечить наличие в бетоне арматурных стержней диаметром не менее 10 мм, расположенных на расстоянии 100 мм от поверхности бетона. Расстояние между стержнями должно быть не менее 100 мм. В случае отсутствия арматурных стержней, необходимо обеспечить наличие в бетоне арматурных стержней диаметром не менее 10 мм, расположенных на расстоянии 100 мм от поверхности бетона. Расстояние между стержнями должно быть не менее 100 мм.

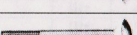
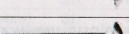
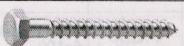
26.3. В случае необходимости монтажа оборудования на бетонной площадке, необходимо обеспечить наличие в бетоне арматурных стержней диаметром не менее 10 мм, расположенных на расстоянии 100 мм от поверхности бетона. Расстояние между стержнями должно быть не менее 100 мм. В случае отсутствия арматурных стержней, необходимо обеспечить наличие в бетоне арматурных стержней диаметром не менее 10 мм, расположенных на расстоянии 100 мм от поверхности бетона. Расстояние между стержнями должно быть не менее 100 мм.

73	913301	Din 985 гайка M6		25
74	913302	Din 985 гайка M8		101
75	910537	Заглушка квадратная 100x100		14
76	910542	Комплект заглушек M6 (малые)		235
77	910541	Комплект заглушек M8 (средние)		133
78	911105	Болт мебельный 6x40DIN 603		25
79	911124	Болт мебельный 8x100DIN 603		4
80	911125	Болт мебельный 8x110DIN 603		2
81	911126	Болт мебельный 8x120DIN 603		36
82	911128	Болт мебельный 8x140DIN 603		7
83	911129	Болт мебельный 8x150DIN 603		18
84	911115	Болт мебельный 8x40DIN 603		18
85	911121	Болт мебельный 8x70DIN 603		4
86	911120	Болт мебельный 8x65DIN 603		4
87	912104	Din 571 сантехнический саморез 8x70		18
88	912105	Din 571 сантехнический саморез 8x80		22
89	420509	Скоба		17

1. ОБЩИЕ СВЕДЕНИЯ ОБ ИЗДЕЛИИ





- 1.1 Наименование: **Детский игровой комплекс**
1.2 Артикул: **005132**
1.3 Название предприятия-изготовителя и адрес: АО «КСИЛ ПК ИНФЛЭКС», 188517, Ленинградская обл, Ломоносовский муниципальный район, Сельское поселение Лаголовское, Лаголово д, Советская ул, строение 48, помещение 1
1.4 Заводской номер: 361464
1.5 Дата выпуска: 01.10.2021 г.
1.6 Детский игровой комплекс выполняет следующие функции: создает условия, обеспечивающие физическое развитие ребенка, развивающие координацию движений, преодоление страха высоты, ловкость и смелость, чувство коллективизма в массовых играх.
1.7 Оборудование изготовлено по техническим условиям ТУ-960000-50003558-14.
1.8 Детский игровой комплекс предназначен для детей и подростков от 5 до 12 лет, с ростом от 100 до 163 см и весом от 15 до 58 кг.

2. ОСНОВНЫЕ ТЕХНИЧЕСКИЕ ДАННЫЕ И ХАРАКТЕРИСТИКИ

2.1	Общий вес изделия (кг)	1090
2.2	Размер изделия в плане (мм)	8550 x 5470
2.3	Высота от уровня игровой поверхности (мм)	3350
2.4	Высота площадок от уровня игровой поверхности (мм)	350, 635, 950, 1250, 1550
2.5	Высота свободного падения (мм)	2250
2.6	Размер площадки для установки изделия (мм)	12050 x 8970

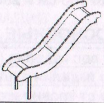
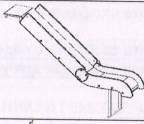
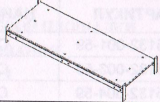
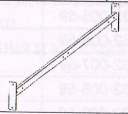
3. КОМПЛЕКТНОСТЬ

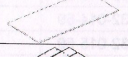
N	АРТИКУЛ	НАИМЕНОВАНИЕ	ПРИМЕЧАНИЕ	КОЛ-ВО	ЕД.
1	505132-001-59	Столб 2650	-	1	шт
2	505132-003-59	Столб 2400	-	1	шт
3	505132-004-59	Столб 2400	-	1	шт
4	505132-005-59	Столб 2400	-	1	шт
5	505132-006-59	Столб 3300	-	1	шт
6	505132-007-59	Столб 2400	-	1	шт
7	505132-008-59	Столб 3300	-	1	шт
8	505132-009-59	Столб 2650	-	1	шт
9	505132-011-59	Столб 2100	-	1	шт
10	505132-012-59	Столб 2100	-	1	шт
11	505132-013-59	Столб 2100	-	1	шт
12	505132-014-59	Столб 1800	-	1	шт
13	505132-015-59	Столб 1800	-	1	шт
14	505132-016-59	Столб 1800	-	1	шт
15	505132-017-59	Столб 1500	-	1	шт
16	505132-018-59	Столб 1500	-	1	шт
17	505132-019-59	Столб 1500	-	1	шт
18	505132-020-59	Столб 2400	-	1	шт

19	505132-021-59	Столб 275	-	1	Шт
20	505132-022-59	Столб 1750	-	1	Шт
21	505132-023-59	Столб 1500	-	1	Шт
22	505132-024-59	Столб 275	-	1	Шт
23	505132-025-59	Столб 2400	-	1	Шт
24	505132-026-59	Столб 1750	-	1	Шт
25	505132-027-59	Столбсетки 1940	-	1	Шт
26	202002-66	Балкон 700		1	Комплект
27	206013-61	Горка-скат H=900 мм		1	Комплект
28	206014-12	Горка-скат 1200 мм		1	Комплект
29	216048-66	Мост наклонный разборный 1500x700 перепад 300		1	Комплект
29.1	422322-51	Балка несущая косая L=1500 перепад 300		2	Шт
29.2	422323-51	Балка поперечная L=675 мм		3	Шт
29.3	443145-61	Настил ламинат (1520x725)		1	Шт
30	224002-56	Пол деревянный 800x800		3	Комплект

16. Крепление фанерных ограждений моста:

SPAх 6*100 (в потай)	Шт.	16
----------------------	-----	----

17. Крепление балкона:

Мебельный болт 8*110	Шт.	2
Шайба кузовная (малая)	Шт.	2
SPAх 6*70	Шт.	6
Шайба 8	Шт.	8
Гайка M8	Шт.	2
Комплект заглушек (малые)	Шт.	6
Комплект заглушек (средние)	Шт.	2

18. Крепление сетки:

SPAх 6*70	Шт.	22
Мебельный болт 8*120	Шт.	4
Шайба кузовная	Шт.	4
Шайба 8	Шт.	26
Гайка M8	Шт.	4
Скоба	Шт.	13
Комплект заглушек (малые)	Шт.	22
Комплект заглушек (средние)	Шт.	4

19. Крепление уголков жесткости металлических и фанерных к столбам:

Мебельный болт 8*120	Шт.	4
Шайба кузовная	Шт.	4
Сантехнический саморез 8*70	Шт.	10
Шайба 8	Шт.	14
Гайка M8	Шт.	4
Комплект заглушек (средние)	Шт.	14

20. Крепление фанерных экранов (5+8+1 шт.) к столбам:

SPAх 6x70	Шт.	57
Шайба 8	Шт.	57
Комплект заглушек (малые)	Шт.	57

21. Крепление квадратных заглушек к вершине столбов:

Заглушка квадратная 100x100	Шт.	14
Шайба 8	Шт.	14
SPAх 6x60	Шт.	14

25.3 СПЕЦИФИКАЦИЯ КРЕПЕЖА ДЛЯ ДИК 005132

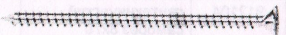
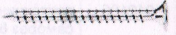
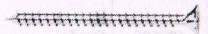
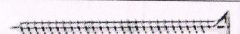
ПОЗ.	Артикул	Наименование	Примечание	Кол-во
69	912219	Шуруп универ. (УК) 6x100		27
70	912215	Шуруп универ. (УК) 6x60		118
71	912216	Шуруп универ. (УК) 6x70		86
72	912217	Шуруп универ. (УК) 6x80		8

Мебельный болт 8*70	Шт.	4
Мебельный болт 8*100	Шт.	4
Шайба 8	Шт.	8
Гайка М8	Шт.	8
Комплект заглушек (средние)	Шт.	8

10. Крепление фанерных стенок-перегородок (4 шт.) к скатам и скатов к столбам:

Мебельный болт 6*40	Шт.	12
SPAx 6*60	Шт.	4
Шайба 8	Шт.	12
Гайка М6	Шт.	12
Комплект заглушек (малые)	Шт.	24
Уголок 30*40*40 мм.	Шт.	4
Уголок 50*50*50 мм.	Шт.	4

Крепление фанерных стенок-перегородок к ограждениям:

Мебельный болт 8*40	Шт.	12
Шайба 8	Шт.	12
Гайка М8	Шт.	12
Комплект заглушек (малые)	Шт.	12
Уголок 130*100*40мм.	Шт.	4

Крепление фанерных стенок-перегородок к полу:

Мебельный болт 6*40	Шт.	12
Шайба 8	Шт.	12
Гайка М6	Шт.	12
Комплект заглушек (малые)	Шт.	12
Уголок 40*40*30мм.	Шт.	8

11. Крепление фанерных полов (2 шт.) к столбам:

Мебельный болт 8*140	Шт.	5
Шайба кузовная	Шт.	5
Шайба 8	Шт.	5
Гайка М8	Шт.	5
Комплект заглушек (средние)	Шт.	5

12. Крепление столбов (2 шт.) под фанерными полами:

Мебельный болт 8*40	Шт.	4
SPAx 6*60	Шт.	4
Шайба 8	Шт.	8
Гайка М8	Шт.	4
Комплект заглушек (средние)	Шт.	4
Комплект заглушек (малые)	Шт.	4
Уголок 50*50*50 мм	Шт.	4

13. Крепление шеста к столбам:









Сантехнический саморез 8*70	Шт.	4
Шайба 8	Шт.	4
Комплект заглушек (средние)	Шт.	4

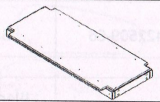
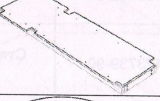

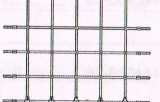



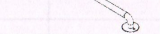

14. Крепление горок-скатов (2 шт.) через накладки к столбам:

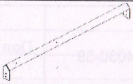
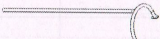
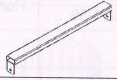
SPAx 6*80 (в потай)	Шт.	8
---------------------	-----	---

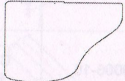
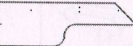
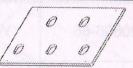
15. Крепление моста:

Мебельный болт 8*120	Шт.	4
Шайба кузовная	Шт.	4
Сантехнический саморез 8*70	Шт.	4
Шайба 8	Шт.	8
Гайка М8	Шт.	4
Комплект заглушек (средние)	Шт.	8

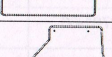
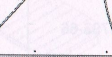
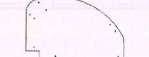
31	224030-39	Пол ламинированный 750x1700		3	Комплект
32	224034-39	Пол ламинированный 750x2400		1	Комплект
33	224043-56	Фанерный пол		1	Комплект
34	224044-56	Фанерный пол		1	Комплект
35	229006-10	Сетка 1800x1800 Без двух лучей		1	Комплект
36	420606-66	Уголок жесткости		2	Шт
37	421503-81	Подпятник		24	Шт
38	421533-66	Опорные ноги лестницы		1	Шт
39	421606-66	Переключатель L=600		9	Шт
40	421675-66	Переключатель горки L=522 мм		2	Шт
41	421701-66	Поручень		13	Шт
42	421703-66	Поручень для лестницы		1	Шт

43	422509-66	Балка крыши		2	Шт
44	422602-66	Шест без спирали 2800x700		1	Шт
45	423739-90	Стяжка лестницы L=558 мм		1	Шт
46	431107-56	Брус 85x100x595		3	Шт
47	442412-66	Фронтон		4	Шт
48	442830-53	Скат		4	Шт
49	444016-76	Ребро жёсткости		4	Шт
50	445005-61	Альпинистская стенка 780x1090		1	Шт
51	445275-61	Вкладыш горки левый		1	Шт
52	445276-61	Вкладыш горки правый		1	Шт
53	445896-66	Треугольник		2	Шт
54	446029-64	Экран		2	Шт
55	446029-76	Экран		3	Шт
56	446190-64	Экран у лестницы В=780 мм		1	Шт
57	446233-66	Защитный борт горки "Ухо" большое		2	Шт

6

25.2 ПОРЯДОК СБОРКИ И ПЕРЕЧЕНЬ КРЕПЕЖНЫХ ИЗДЕЛИЙ ДЛЯ ДИК 005132

1. Крепление полов с прогонами и альпинистской стенки к столбам:

Мебельный болт 8*150	Шт.	18
Мебельный болт 8*140	Шт.	2
Шпилька 8*175	Шт.	4
Шпилька 8*170	Шт.	2
Шайба кузовная	Шт.	18
Шайба кузовная (малая)	Шт.	2
Шайба 8	Шт.	26
Гайка М8	Шт.	28
Комплект заглушек (средние)	Шт.	34
Сантехнический саморез 8*80	Шт.	2

2. Крепление брусков между полами (2 шт.), под лестницу (1 шт.):

SPAх 6*100 (в потай)	Шт.	6
----------------------	-----	---

3. Крепление оцинкованных подпятников (24 шт.) к столбам:

Мебельный болт 8*120	Шт.	24
Шайба 8	Шт.	24
Гайка М8	Шт.	24
Комплект заглушек (средние)	Шт.	24

4. Крепление поручней (13 шт.) к столбам:

SPAх 6*60	Шт.	52
Шайба 8	Шт.	52
Комплект заглушек (малые)	Шт.	52

5. Сборка фанерной лестницы стяжкой и подпятником:

Мебельный болт 8x40	Шт.	2
Мебельный болт 8x65	Шт.	4
Шайба 8	Шт.	6
Гайка М8	Шт.	6
Комплект заглушек (средние)	Шт.	6

6. Крепление лестницы и поручня (1 шт.) к столбам:

SPAх 6*100 (в потай)	Шт.	5
SPAх 6*70	Шт.	1
Мебельный болт 6x40	Шт.	1
Шайба 8	Шт.	2
Гайка М6	Шт.	1
Комплект заглушек (малые)	Шт.	2

Крепление перекладин (9 шт.) к столбам

SPAх 6*60	Шт.	36
Шайба 8	Шт.	36
Комплект заглушек (малые)	Шт.	36

7. Крепление фронтонов крыши (4 шт.) к столбам:

Сантехнический саморез 8*80	Шт.	20
Шайба 8	Шт.	20
Комплект заглушек (средние)	Шт.	20

8. Крепление «конька» (2 шт.) крыши к столбам:

SPAх 6*60	Шт.	8
Шайба 8	Шт.	8
Комплект заглушек (малые)	Шт.	8

9. Крепление скатов (4 шт.) крыши к коньку:

19

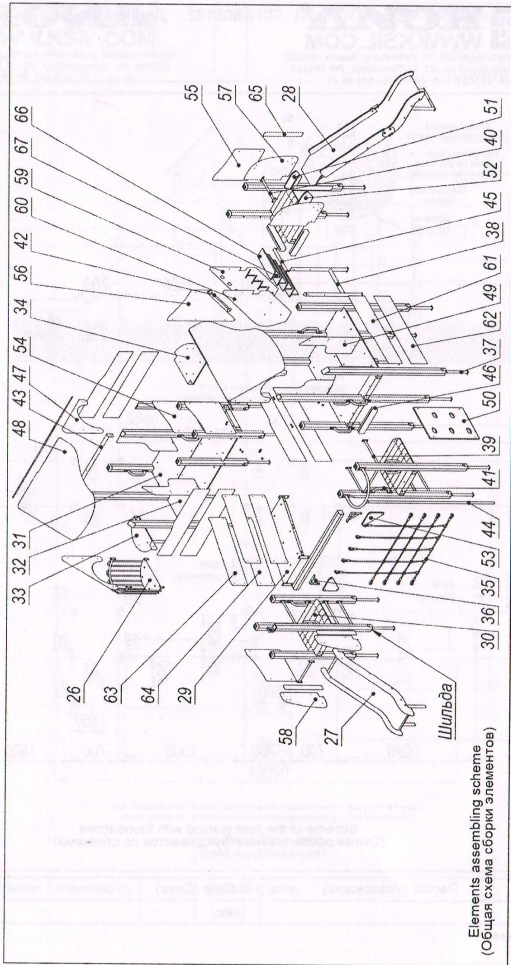

Elements assembling scheme
(Общая схема сборки элементов)

Раскер (Упаковщик)

Упаковщик

Date (Дата)

No.

58	446329-66	Защитный борт горки "Ухо" малое		2	Шт
59	446365-56	Борт лестницы правый		1	Шт
60	446367-56	Борт лестницы левый		1	Шт
61	446379-66	Экран 1680x350		4	Шт
62	446380-61	Экран 1680x350		4	Шт
63	446381-53	Ограждение моста наклонного В=1680 мм		2	Шт
64	446381-66	Ограждение моста наклонного В=1680 мм		2	Шт
65	448242-66	Накладка горки		4	Шт
66	449843-61	Ступень с выборкой 580x216		4	Шт
67	449844-61	Ограничитель зазора 580x161		4	Шт
68	255132	Комплект крепежа для 005132	-	1	Комплект

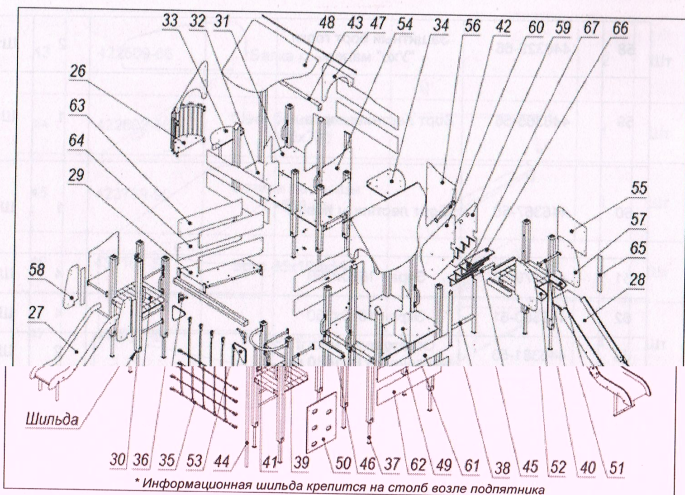

4. СВИДЕТЕЛЬСТВО О ПРИЕМКЕ

Детский игровой комплекс, артикул 005132, заводской номер 361464
изготовлен и принят в соответствии с требованиями ТУ-960000-50003558-14, признан
годным для эксплуатации.

М.П. _____
подпись _____
01.10.2021 г.
число, месяц, год

АО «КСИЛ ПК ИНФЛЭКС»
Мастер службы сервиса
Бочков А.Н.
приказ № 4 от 17.02.2020

расшифровка подписи

5. СВЕДЕНИЯ О РАСКОНСЕРВАЦИИ

Изделие не подлежит расконсервации на заводе изготовителя.

6. СВИДЕТЕЛЬСТВО ОБ УПАКОВЫВАНИИ

Детский игровой комплекс артикул 005132, заводской номер 361464
упакован АО «КСИЛ ПК ИНФЛЭКС», 188517, Ленинградская обл, Ломоносовский
муниципальный район, Сельское поселение Лагодовское, Лаголово д, Советская
ул, строение 48, помещение 1

должность _____
подпись _____
01.10.2021 г.
число, месяц, год

АО «КСИЛ ПК ИНФЛЭКС»
Мастер службы сервиса
Бочков А.Н.
приказ № 4 от 17.02.2020

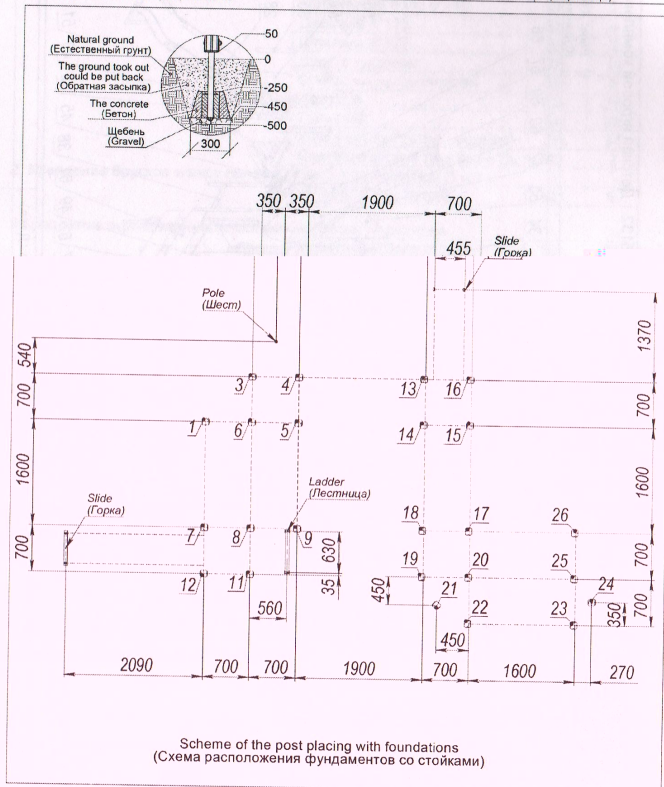

Scheme of the post placing with foundations
(Схема расположения фундаментов со стойками)

_____	_____
_____	_____
_____	_____

Утвердил

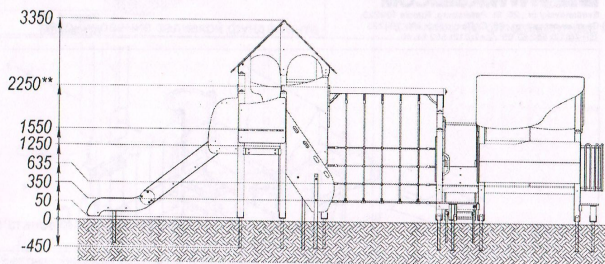

** - the maximum height of free fall
 (** - максимальная высота свободного падения)

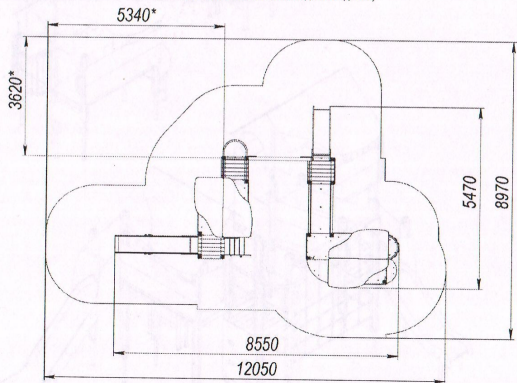

* - the distance from the border of the touchdown area to the post N1 axis
 (* - расстояние от границы области приземления до оси столба N1)

The touchdown area
 (Зона приземления)

Packer (Упаковщик)

Date (Дата)
 No.

Утвердил:

7. ГАРАНТИЙНЫЕ ОБЯЗАТЕЛЬСТВА

Завод-изготовитель гарантирует качество изделия при соблюдении потребителем требований к транспортированию, хранению, эксплуатации и обслуживанию установленных в эксплуатационной документации. Срок гарантии на изделии 12 месяцев со дня отгрузки. Гарантия завода-изготовителя не распространяется на механические повреждения, полученные вследствие транспортировки или неправильной установки изделия, а также вандализма.

8. РЕКЛАМАЦИЯ

В случае обнаружения дефектов или поломок детского игрового оборудования в период гарантийного срока по вине изготовителя (поставщика) составляется акт-рекламация. Данный акт-рекламация должен содержать:
 - наименование детского игрового комплекса, заводской номер и дату выпуска;
 - даты получения, монтажа и ввода в эксплуатацию;
 - общее время работы, дни;
 - сведения об имевшихся неисправностях.
 Детали, вышедшие из строя и послужившие причиной остановки детского игрового оборудования, должны быть сохранены до принятия решения и устранения неисправности.

9. СВЕДЕНИЯ О ХРАНЕНИИ

Форма 1

Дата		Условия хранения изделия	Должность, фамилия, инициалы ответственного лица
Установки на хранение	Снятие с хранения		

Для учета необходимо завести журнал согласно форме 1.

10. СВЕДЕНИЯ О КОНСЕРВАЦИИ И РАСКОНСЕРВАЦИИ

Форма 2

Дата		Наименование организации, проводившей консервацию (расконсервацию)	Должность, фамилия, инициалы ответственного лица
консервации	расконсервации		

Для учета необходимо завести журнал согласно форме 2.

11. УЧЕТ НЕИСПРАВНОСТЕЙ ПРИ ЭКСПЛУАТАЦИИ

Форма 3

Дата отказа изделия, его составной части или элемента конструкции	Характер (внешне проявление неисправности)	Время работы отказавшей составной части или элемента конструкции, дни	Принятые меры по устранению неисправности (Расход ЗИП, направление акта-рекламации)	Должность, фамилия, инициалы и подпись ответственного лица	Примечание

Для учета неисправностей при эксплуатации необходимо завести журнал согласно форме 3.

12. УЧЕТ ТЕХНИЧЕСКОГО ОБСЛУЖИВАНИЯ

Форма 4

Дата	Замечания по техническому состоянию	Наименование проведенных работ	Должность, фамилия, инициалы и подпись ответственного лица.

Для учета необходимо завести журнал согласно форме 4.

13. СВЕДЕНИЯ О РЕМОНТЕ

Форма 5

Наименование составной части изделия или элемента конструкции	Основание для проведения ремонта	Дата		Время наработки до ремонта, дни	Наименование организации, проводившей ремонт	Должность, фамилия, инициалы и подпись ответственного лица.
		Поставлено в ремонт	Выход из ремонта			

Для учета необходимо завести журнал согласно форме 5.
Детали и части оборудования, которые подвержены большим нагрузкам в процессе эксплуатации оборудования, отсутствуют.

14. УСЛОВИЯ ХРАНЕНИЯ

Условия хранения в закрытых неотапливаемых помещениях с естественной вентиляцией при температуре окружающего воздуха от -50°C до $+40^{\circ}\text{C}$ и относительной влажности воздуха не более 98%.

15. УСЛОВИЯ ЭКСПЛУАТАЦИИ

Для эксплуатации на открытом воздухе при температуре окружающего воздуха от -50°C до $+40^{\circ}\text{C}$ и относительной влажности воздуха не более 98%.

Эксплуатация с наледью при отрицательных температурах воздуха запрещена

16. ИНСТРУКЦИЯ ПО МОНТАЖУ

- 16.1 Монтаж комплекса может проводиться предприятием-изготовителем или другими юридическими и физическими лицами, располагающими для этого материально-технической базой и навыками.
- 16.2 В целях обеспечения безопасной эксплуатации, монтаж оборудования производится на ровной площадке (наклон не допускается), свободной от насаждений. Ориентация оборудования и его элементов в целях защиты от воздействия климатических условий не требуется. Особые требования к окраске оборудования и элементов отсутствуют.
- 16.3 Размеры площадки для размещения оборудования и высота свободного падения указаны в п.2 настоящего паспорта.
- 16.4 Перед началом монтажа необходимо:
 - изучить документацию;
 - проверить комплектность согласно разделу 3 настоящего паспорта;
 - при проведении монтажных работ необходимо соблюдать меры предосторожности.
- 16.5 Сборка и монтаж комплекса производится по схеме, представленной в приложении к данному паспорту (п. 25).
- 16.6 Столбы с полом собираются в горизонтальном положении, после чего устанавливаются согласно схеме монтажа (п. 25.1);
- 16.7 Базовая отметка заглабления нанесена на металлических подпятниках сварной точкой.

10

25. ЧЕРТЕЖИ И СХЕМЫ (Приложение к паспорту)

25.1 СХЕМА СБОРКИ

КСИЛА
WWW.KSIL.COM
Svetlanovskiy pr., 25, St. Petersburg, Russia 194223
Светлановский пр., 25, С.-Петербург, РФ 194223
☎ +7(812) 552 62 09 ☎ +7(812) 552 88 48

005132 Детский игровой комплекс

Page: 4 (4)
(Страница)

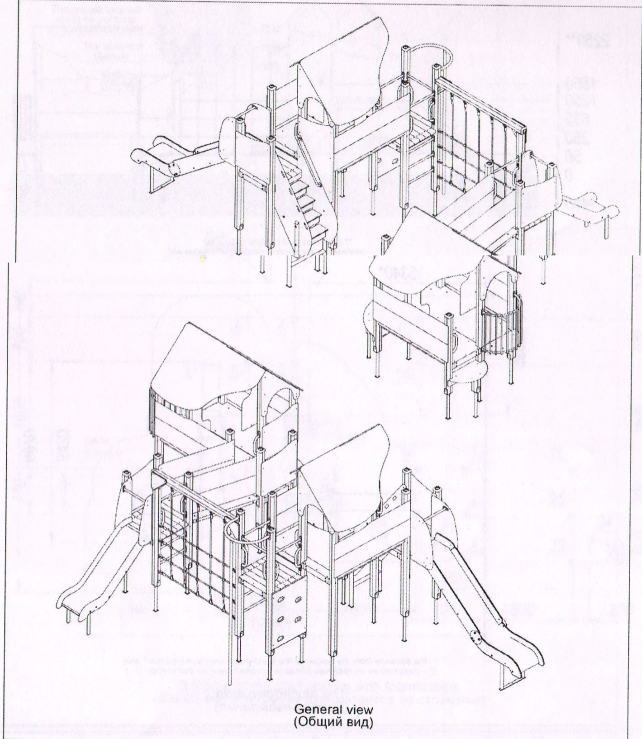

Packer (Упаковщик)	Date (Дата)
	No.

15

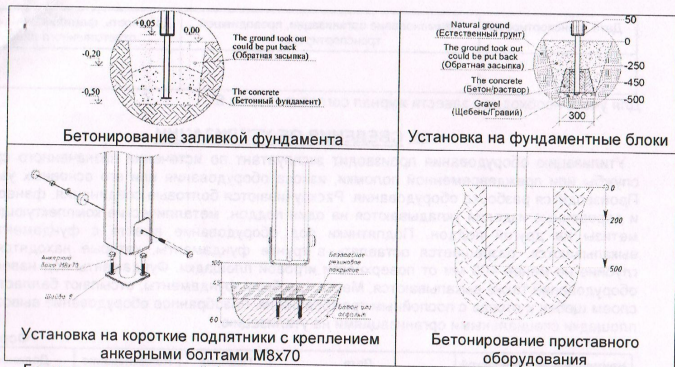

Бетонирование заливкой фундамента и установка на блоки являются типовыми схемами установки оборудования, возможность установки оборудования другим способом согласовывается с производителем.

16.8 На столбах имеется нумерация в месте крепления подпятника согласно схеме сборки.

16.9 Инструмент, необходимый для сборки детского игрового оборудования:

- лопата штыковая – 1 шт;
- шуруповерт – 1 шт;
- сверло №8, №6;
- уровень;
- гаечная головка №10, №13;
- бита №2;
- рулетка;
- молоток.

16.10 Момент затяжки резьбовых соединений.

Параметры резьбы	Момент, Н*м
M6	10
M8	24

16.11 Сроки монтажа: 2 человека – 10 часов (без учета времени схватывания бетона).

16.12 Необходимое количество бетонной смеси - 0,6 м³.

Требования к фундаменту, описание конструкции указаны в п.24, схема размещения фундаментов в п.25.1

16.13 Требования безопасности при монтаже:

- Запрещается проводить работы с использованием неисправного электроинструмента.
- Запрещается оставлять инструменты и оборудование, материалы на площадке без постоянного присмотра.
- Запрещается оставлять без присмотра не зафиксированное в грунт при помощи фундаментов оборудование (изделия), имеющее возможность падения.
- Запрещается оставлять не окончательно установленное оборудование (изделие) без соответствующего ограждения и предупредительных табличек, предупреждающих об опасности.
- Запрещается оставлять незавершенные опасные элементы, на которых могут получить травму пользователи, открытыми или не зафиксированными, оставлять не полностью установленное и собранное оборудование с открытыми проемами.
- Перед вводом оборудования в эксплуатацию необходимо удалить элементы упаковки в виде полиэтилена, скотча, картона. Удалить ярлыки маркировки со столбов и фанерных элементов. Все это утилизируется и вывозится с площадки, где будет установлено оборудование.

17. ИНСТРУКЦИЯ ПО ОСМОТРУ И ПРОВЕРКЕ ОБОРУДОВАНИЯ ПЕРЕД НАЧАЛОМ ЭКСПЛУАТАЦИИ

Перед началом эксплуатации детского игрового оборудования проводят визуальный осмотр, проверяют узлы крепления и прочность конструкции. Эксплуатация разрешается только после отвердевания бетона, через 24 часа после заливки фундаментов.

18. ИНСТРУКЦИЯ ПО ОСМОТРУ, ОБСЛУЖИВАНИЮ И РЕМОНТУ ОБОРУДОВАНИЯ

Осуществление контроля и технического обслуживания детского игрового оборудования необходимо осуществлять согласно п.6 ГОСТ Р 52301-2013 "Оборудование и покрытия детских игровых площадок. Безопасность при эксплуатации. Общие требования."

19. РЕКОМЕНДУЕМЫЙ ТИП ПОКРЫТИЯ ИГРОВОЙ ПЛОЩАДКИ

Материалы с низким смягчающим свойством приземления должны использоваться только вне области приземления.

Под всем оборудованием игровой площадки с высотой свободного падения:

а) более чем 600 мм, должна быть поверхность, смягчающая приземление по всей области;

б) менее чем 600 мм, должна иметь несколько свойств, смягчающих приземление, но не требующих испытаний (разрыхленная почва и дерн).

Критическая высота падения ударопоглощающего покрытия должна быть не менее $H=2,25$ м. Зона приземления $L=1,5$ м от любой точки проекции оборудования, кроме направления ската горки ($L=2,0$ м).

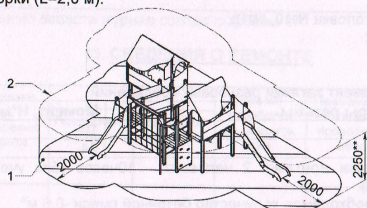

1 – зона приземления; 2 – зона свободного падения.

Примеры ударопоглощающих покрытий зоны приземления:

Материал	Разрешенный размер частиц, мм	Минимальная толщина, мм ^{а)}	Критическая высота падения, м, менее	
Рыхлая почва, торф	-	-	1	
Древесная кора	20 - 80	200	2	
		300	3	
Древесная стружка	5 - 30	200	2	
		300	3	
Песок ^{б)}	0,2 - 2	200	2	
		300	3	
Гравий	2 - 8	200	2	
		300	3	
Мягкие резиновые покрытия	На жесткой поверхности	-	40 (плитка)	1,1
	На гравии	-	40 (плитка)	1,6

^{а)} Для сыпучих материалов толщину слоя необходимо увеличить на 100 мм для компенсации вытеснения материала при эксплуатации покрытия.

^{б)} Песок не должен содержать загрязнений или частиц глины.

Рекомендуемый тип покрытия: древесная кора, древесная стружка, песок, гравий, коврик на гравий.

20. НАЗНАЧЕННЫЙ СРОК СЛУЖБЫ ОБОРУДОВАНИЯ

Назначенный срок службы детского игрового комплекса составляет 10 лет при правильной эксплуатации, ежегодных профилактических мероприятиях (ремонт, окраска).

21. СВЕДЕНИЯ О ПЕРЕВОЗКЕ ОБОРУДОВАНИЯ

Оборудование транспортируется в разобранном виде на поддоне. Перевозка может осуществляться автомобильным транспортом или в железнодорожном контейнере. Оборудование на поддоне должно быть стянуто упаковочной лентой и обернуто в упаковочную пленку. Поддон от сдвига крепится к полу автомобиля или контейнера, либо стягивается ремнями.

Форма 6

12

Дата транспортировки	Наименование организации, проводившей транспортировку	Должность, фамилия, инициалы ответственного лица

Для учета необходимо завести журнал согласно форме 6.

22. СВЕДЕНИЯ ОБ УТИЛИЗАЦИИ

Утилизацию оборудования производит эксплуатант по истечении назначенного срока службы или преждевременной поломки, износа оборудования или его основных узлов. Производится разборка оборудования. Раскручиваются болтовые соединения, фанерные и деревянные изделия укладываются на один поддон, металлические комплектующие и метизы на другой поддон. Подпятники под оборудование вместе с фундаментами выкапываются, разрешается оставлять в грунте фундаменты, которые находятся на глубине не менее 400 мм от поверхности игровой площадки. Фундаменты под навесное оборудование также выкапываются. Места, где были фундаменты, отсыпают балластным слоем щебня и отсева с послойным трамбованием. Разобранное оборудование вывозят с площадки специальными организациями на утилизацию.

Форма 7

Наименование оборудования и артикул	Заводской номер оборудования	Дата		Причина утилизации	Наименование организации, проводившей утилизацию	Должность, фамилия, инициалы и подпись ответственного лица.
		Установки оборудования	Утилизации оборудования			

Для учета необходимо завести журнал согласно форме 7.

23. ПРАВИЛА ПО БЕЗОПАСНОЙ ЭКСПЛУАТАЦИИ

23.1 Безопасная эксплуатация должна осуществляться согласно требованиям ГОСТ Р 52301-2013 "Оборудование и покрытия детских игровых площадок. Безопасность при эксплуатации. Общие требования".

23.2 Детский игровой комплекс предназначен для детей и подростков от 5 до 12 лет, с ростом от 100 до 163 см и весом от 15 до 58 кг.

23.3 Детский игровой комплекс представляет собой модульную конструкцию из игровых и развивающих элементов – согласно разделу 3 данного паспорта.

23.4 Детский игровой комплекс используется на детских площадках без наблюдения оперативным персоналом. Поэтому в целях безопасной эксплуатации владелец должен производить регулярный визуальный осмотр. При ежедневном осмотре необходимо обследовать деревянные конструкции на износ, а также узлы крепления.

23.5 Если во время осмотра обнаружатся какие-то неполадки, то они должны быть немедленно устранены, а если это невозможно, то оборудование должно быть закрыто для использования.

24. ТИПОВЫЕ СХЕМЫ МОНТАЖА ОБОРУДОВАНИЯ И УСЛОВИЯ БЕТОНИРОВАНИЯ

Подготовить яму размером 300×300 мм глубиной 500 мм, установить столбы башни по уровню, подсыпав на дно щебень, фракция 20, бетонировать раствором М150, либо установить на готовые бетонные блоки. Произвести обратную засыпку ямы с послойным трамбованием до уровня игровой площадки (см. схему п. 25.1). Эксплуатация разрешается после схватывания бетона (раствора) в фундаментах, через 24 часа. До начала эксплуатации изделие должно быть ограждено сигнальной лентой.

13